



Persianas Enrollables

Window World



**CATALOGO GENERAL DE PERSIANAS
ENROLLABLES**

ÍNDICE

Generalidades.....	2
Configuraciones posibles.....	2
Secciones de perfiles.....	3
Ensamble:	
Persiana por exterior con cajón visto/ Cajón sobre pared.....	11
Persiana por interior con cajón visto/ Cajón sobre pared.....	11
Persiana por exterior con cajón visto/ Cajón dentro de boquete.....	12
Persiana por interior con cajón visto/ Cajón dentro de boquete.....	12
Persiana de interior con cajón oculto/ Cajón sobre pared.....	13
Persiana por interior con cajón oculto/ Cajón sobre pared.....	13
Persiana por exterior con cajón visto/ Cajón dentro de boquete.....	14
Persiana por interior con cajón visto/ Cajón dentro de boquete.....	14

GENERALIDADES DE LAS PERSIANAS ENROLLABLES

	Mínimo	Máximo
Alto de la hoja:		
Ancho de la hoja:		

Dimensión del perfil de hoja:	
Dimensión del perfil de marco:	
Peso máximo:	
Espesor máximo de vidrio:	

CONFIGURACIONES POSIBLES

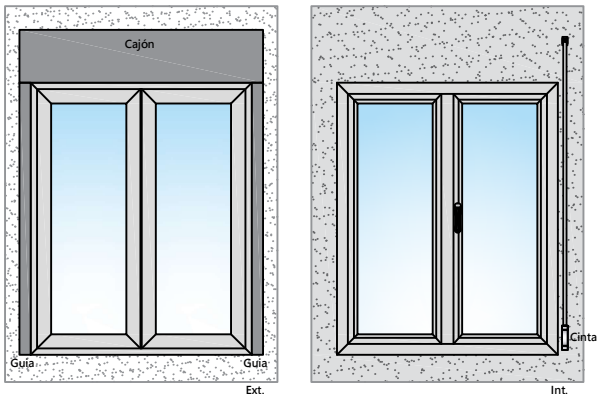
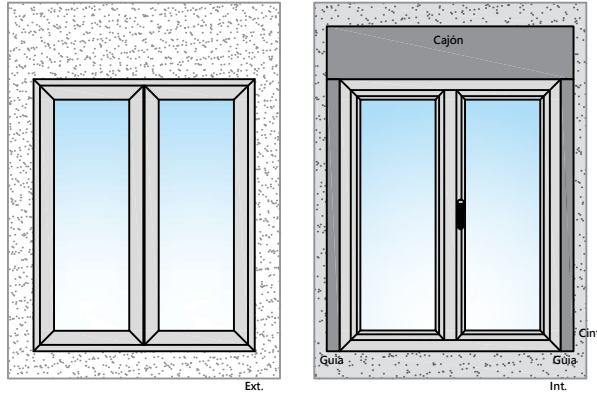
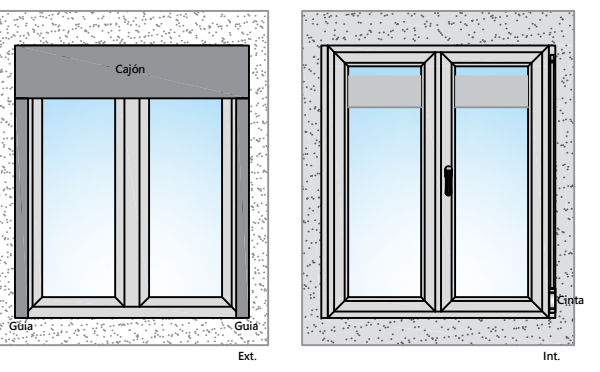
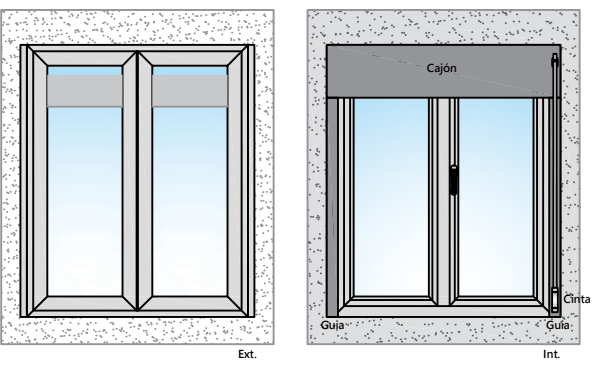
Persiana por exterior con cajón visto/Cajón sobre pared	Persiana por interior con cajón visto/Cajón sobre pared
	
Persiana por exterior con cajón visto/Cajón dentro de boquete	Persiana por interior con cajón visto/Cajón dentro de boquete
	

Persiana por interior con cajón oculto/Cajón sobre pared

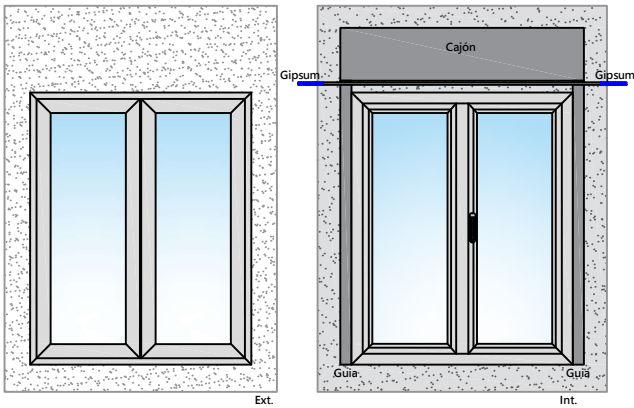

Persiana por interior con cajón visto/Cajón sobre pared

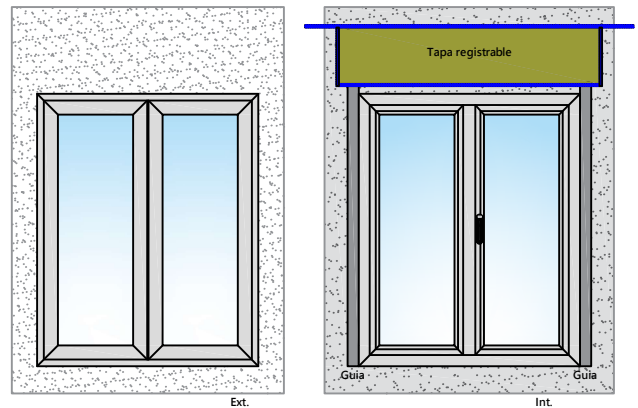

Persiana por exterior con cajón visto/Cajón dentro de boquete

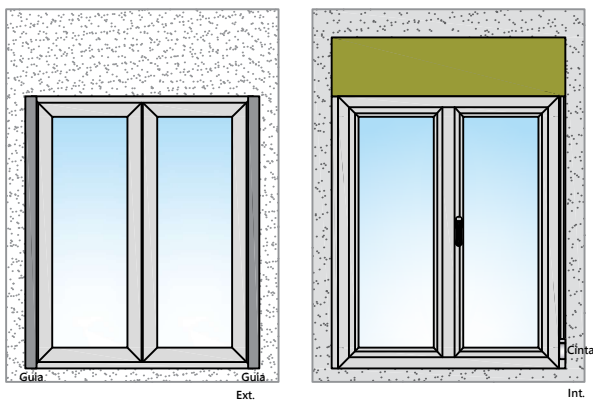

Persiana por interior con cajón visto/Cajón dentro de boquete

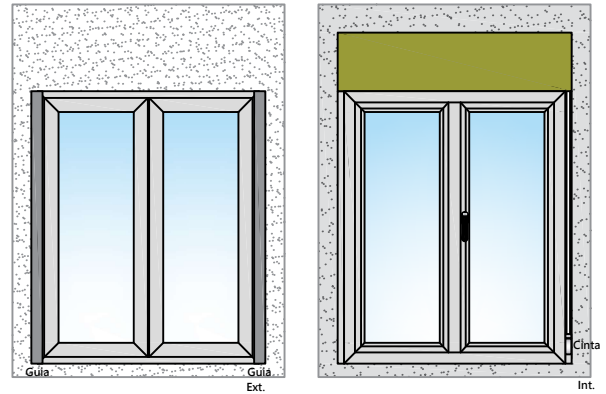

Escala 1:1

Secciones genéricas

* **BIOCLIM 45 / BLOCKALUM 45**

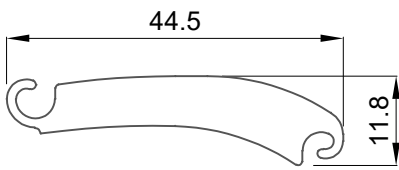

FI-2742
LAMA CIEGA

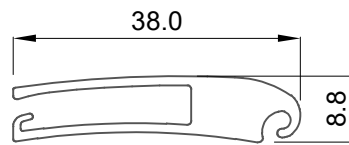

313113
LAMA HUECA

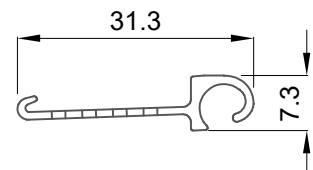

313117
PERFIL
MICROPERFORADO

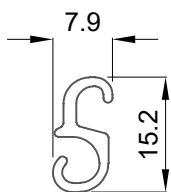

FI-2741
VARILLA
DE UNIÓN

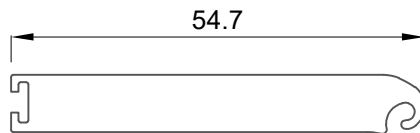

313027
REMATE/TERMINAL
PEQUEÑO

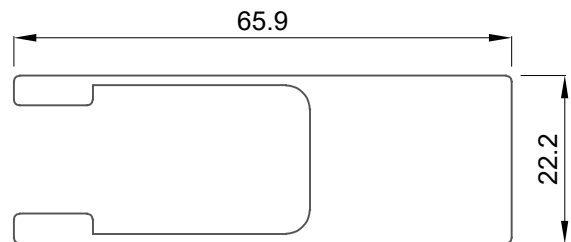

FI-2655
GUIA LATERAL

* **BLOCKALUM 60**

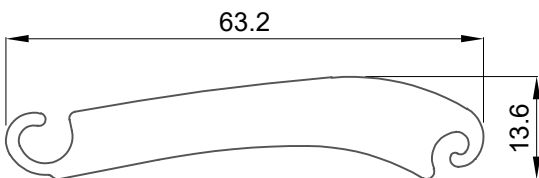

FI-5592
LAMA

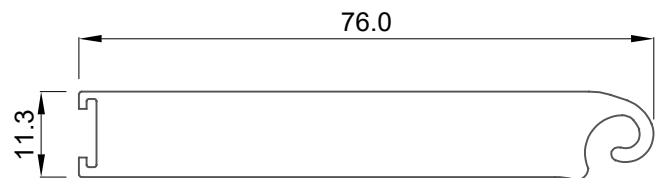

313029
REMATE/TERMINAL
PEQUEÑO

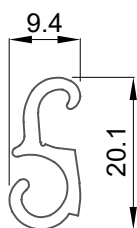

FI-5593
VARILLA DE UNIÓN

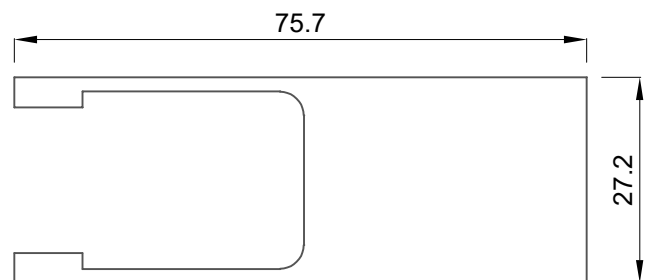

FI-2499
GUIA LATERAL

Secciones genéricas

Escala 1:1

* **BLOCKALUM 95 / BLOCKALUM 95 MONOPARED**

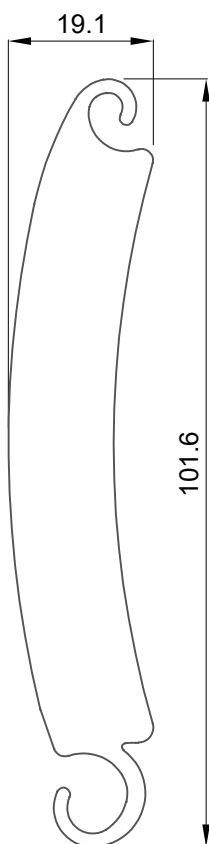

FI-5591
LAMA CIEGA



FI-5651
LAMA CIEGA
MONOPARED

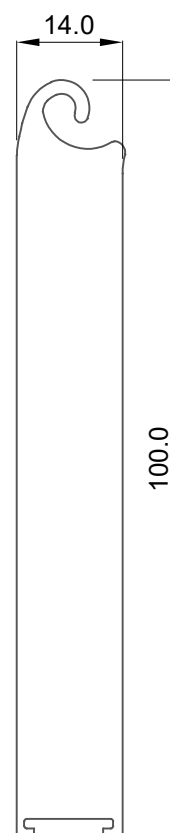

313031
REMATE/TERMINAL
PEQUEÑO

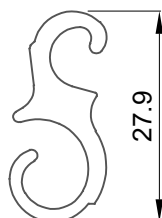

FI-5590
VARILLA DE UNIÓN

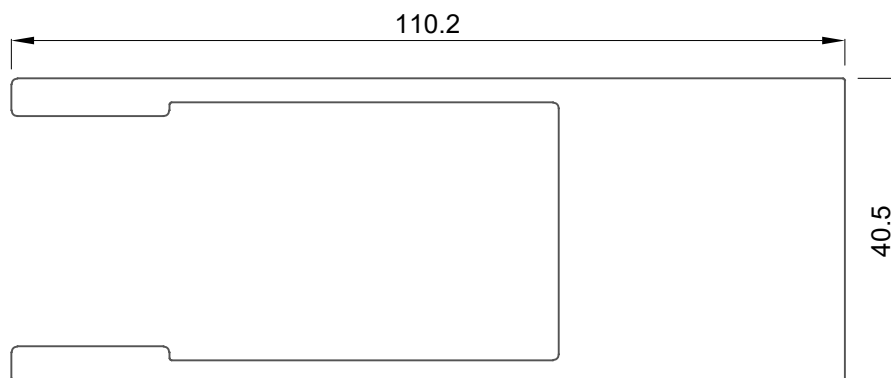

FI-4230
GUIA LATERAL

Escala 1:1

Secciones genéricas

* EJES PARA MOTORES

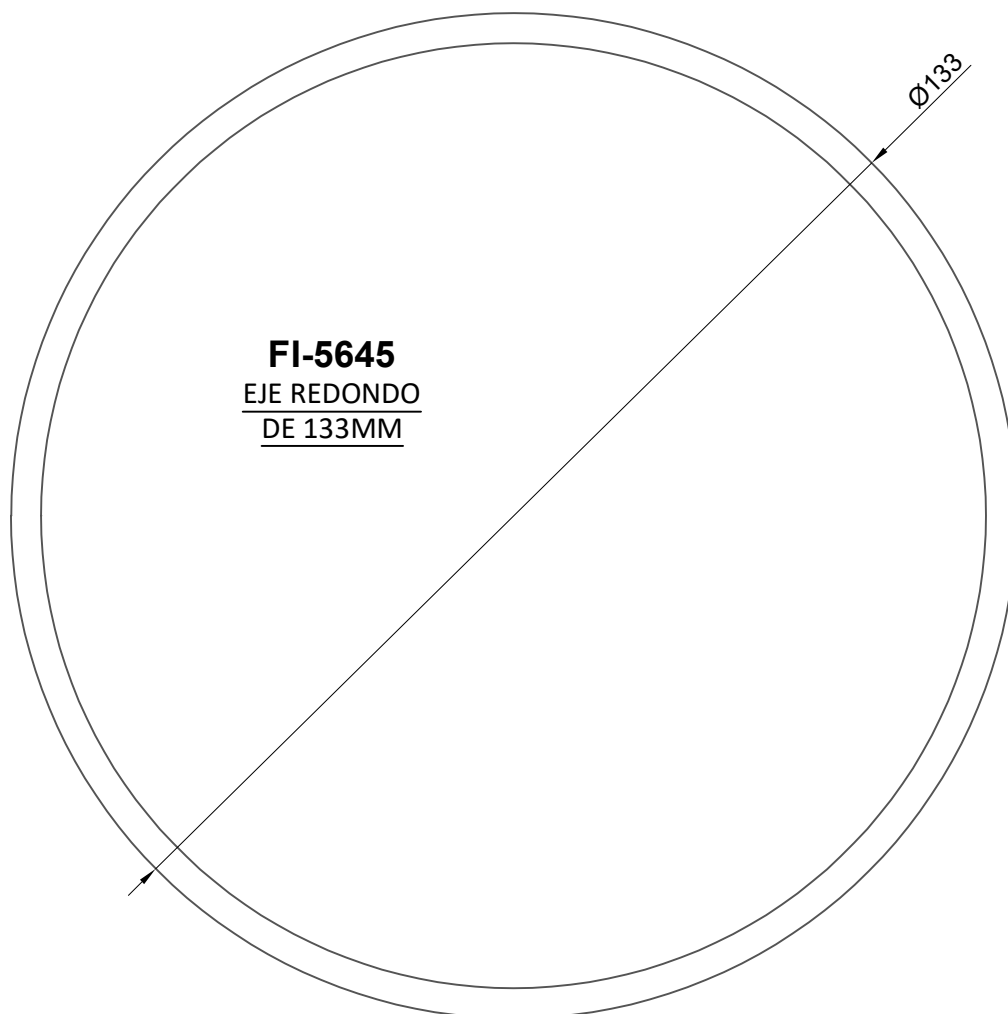
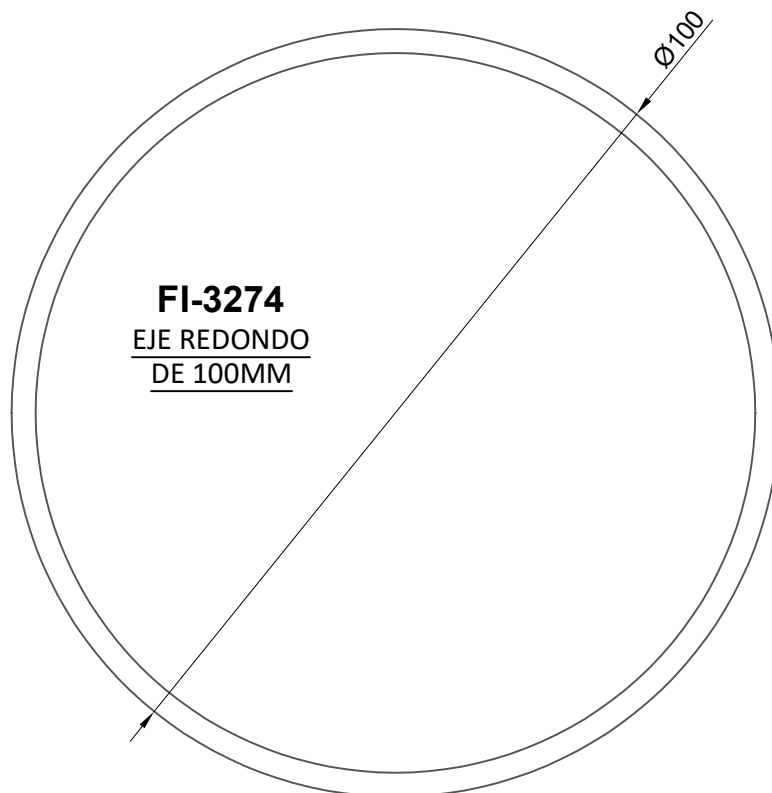
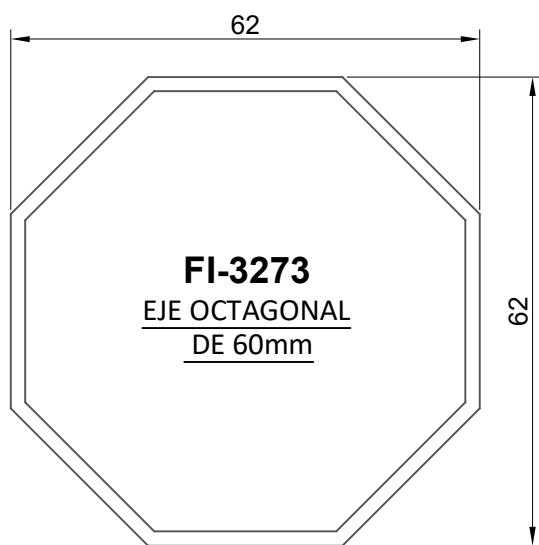

Corte Vertical

Tipo de persianas - Detalle de sus secciones

Bioclim 45

- * (W) Ancho Máximo recomendado: 3.0 mt
- * (H) Alto Máximo recomendado: 3.5 mt
- * Tipo de Motores y ejes:
 - Spx: Radio 20 - 50 - 100 (NM)
 - Dooya Manual: 120 - 300 (NM)
 - Eje: 60 Oct. - Ø100 y Ø133 (mm)

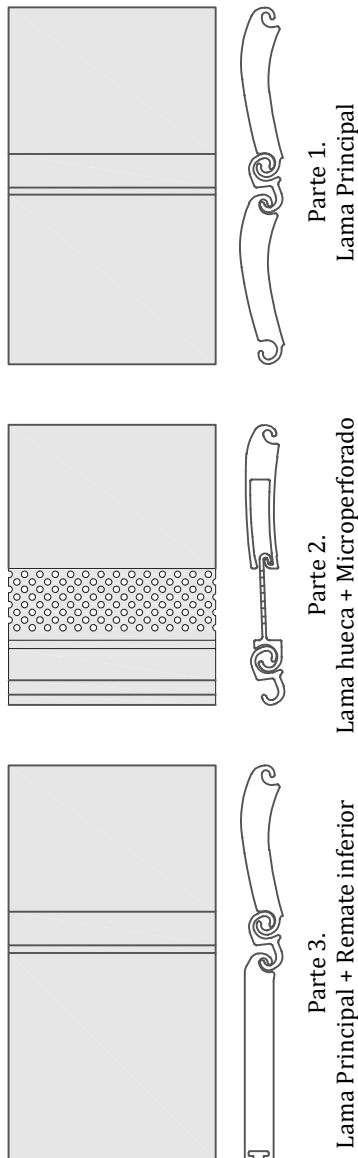

Blockalum 45

- * (W) Ancho Máximo recomendado: 3.5 mt
- * (H) Alto Máximo recomendado: 4 mt
- * Tipo de Motores y ejes:
 - Spx: Radio 20 - 50 - 100 (NM)
 - Dooya Manual: 120 - 300 (NM)
 - Eje: 60 Oct. - Ø100 y Ø133 (mm)

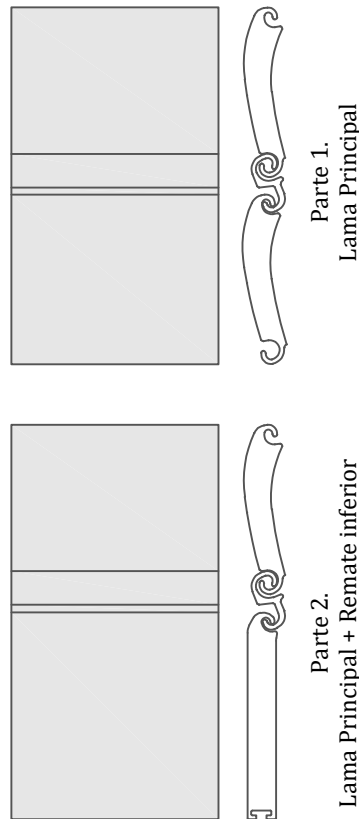

Blockalum 60

- * (W) Ancho Máximo recomendado: 4.5 mt
- * (H) Alto Máximo recomendado: 4 mt
- * Tipo de Motores y ejes:
 - Spx: Radio 100 (NM)
 - Dooya Manual: 120 - 300 (NM)
 - Eje: Ø100 - Ø133 (mm)

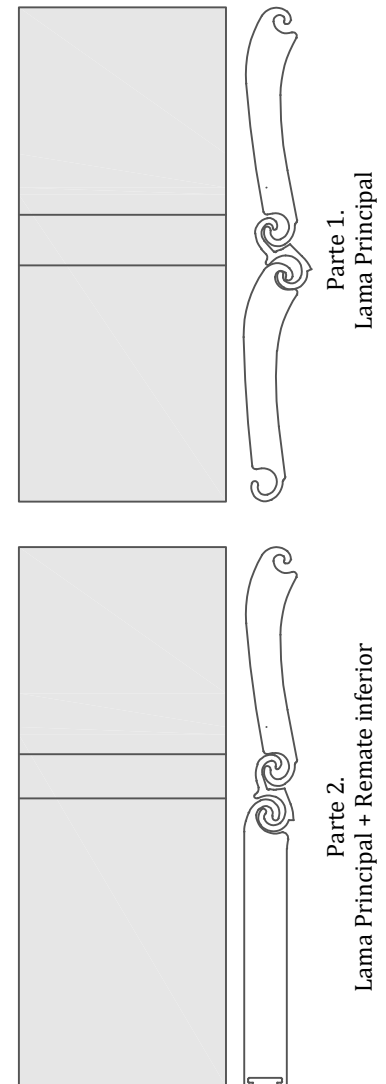

Dimensiones de cajones/testeros en relación a alturas máximas de persianas:

Bioclim 45		Blockalum 45		Blockalum 60	
Alto:	Cajón:	Alto:	Cajón:	Alto:	Cajón:
3500	310	4000	310	2500	310
				4000	380

Tipo de persianas - Detalle de sus secciones

Blockalum 95

- * (W) Ancho Máximo recomendado: 7 mt
- * (H) Alto Máximo recomendado: 5 mt
- * Tipo de Motores y ejes:
Dooya Manual: 300 NM
Eje: Ø133 mm

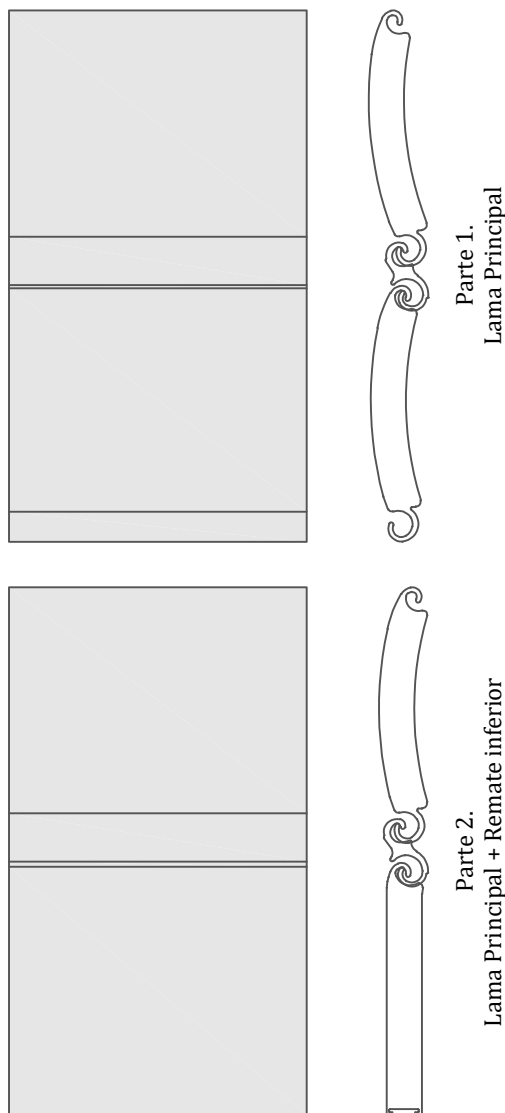

Blockalum 95 Monopared

- * (W) Ancho Máximo recomendado: 5.5 mt
- * (H) Alto Máximo recomendado: 4.5 mt
- * Tipo de Motores y ejes:
Dooya Manual: 300 NM
Eje: Ø133 mm

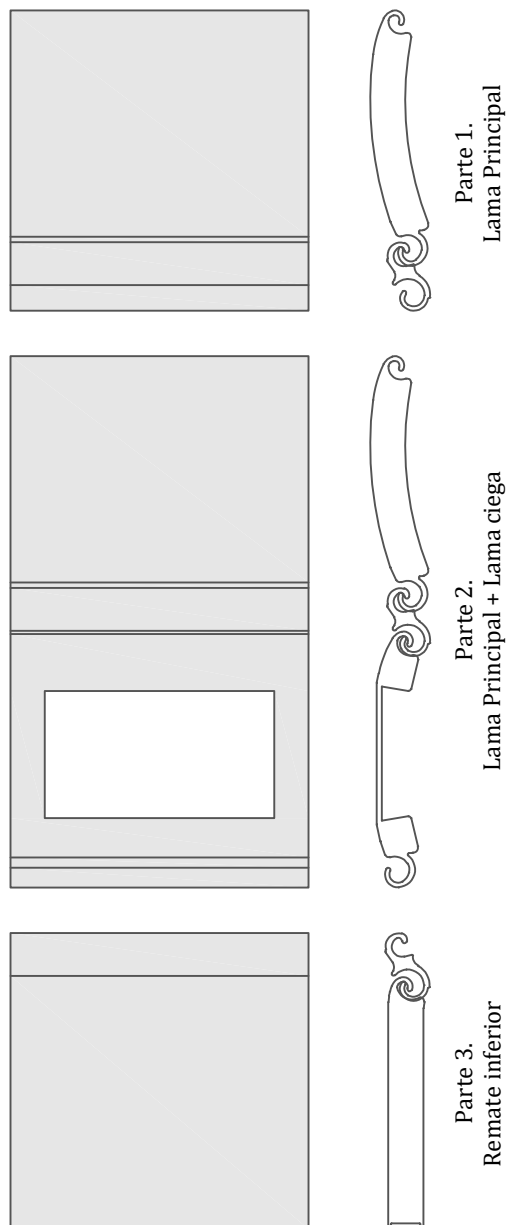

Dimensiones de cajones/testeros en relación a alturas máximas de persianas:

Blockalum 95		Blockalum 95 M	
Alto:	Cajón:	Alto:	Cajón:
2000	310	2000	310
4000	380	4000	380
5000	420	4500	420

Detalle de secciones

Escala 1:8

Corte Horizontal

Detalle interno de Cajón para persianas

*** Persianas Bioclim o Blockalum 45 (Motor 20 o 50NM)**

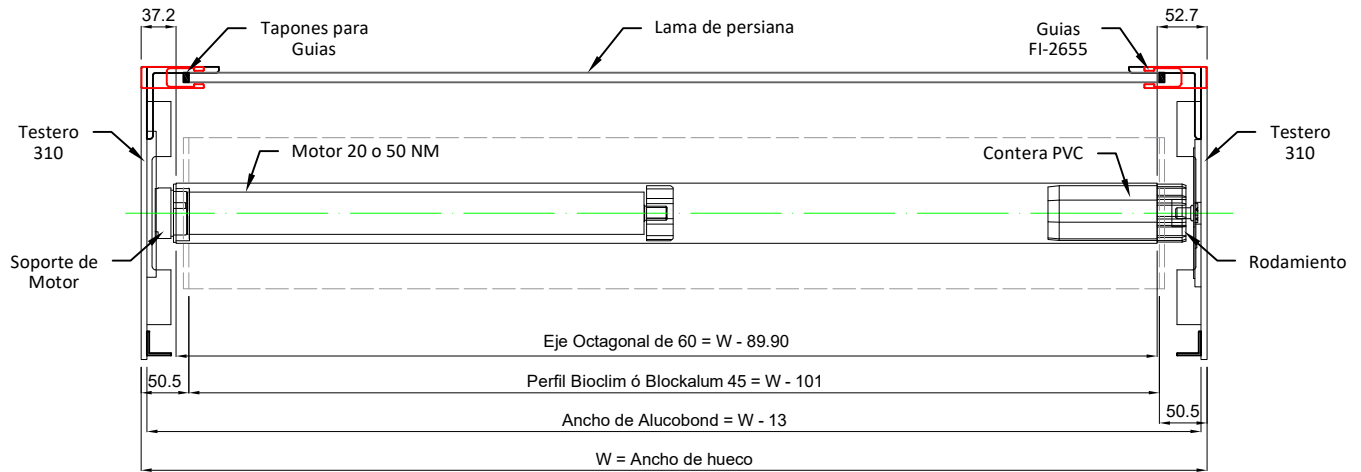

*** Persianas Bioclim 45, Blockalum 45 o Blockalum 60 (Motor 100NM)**

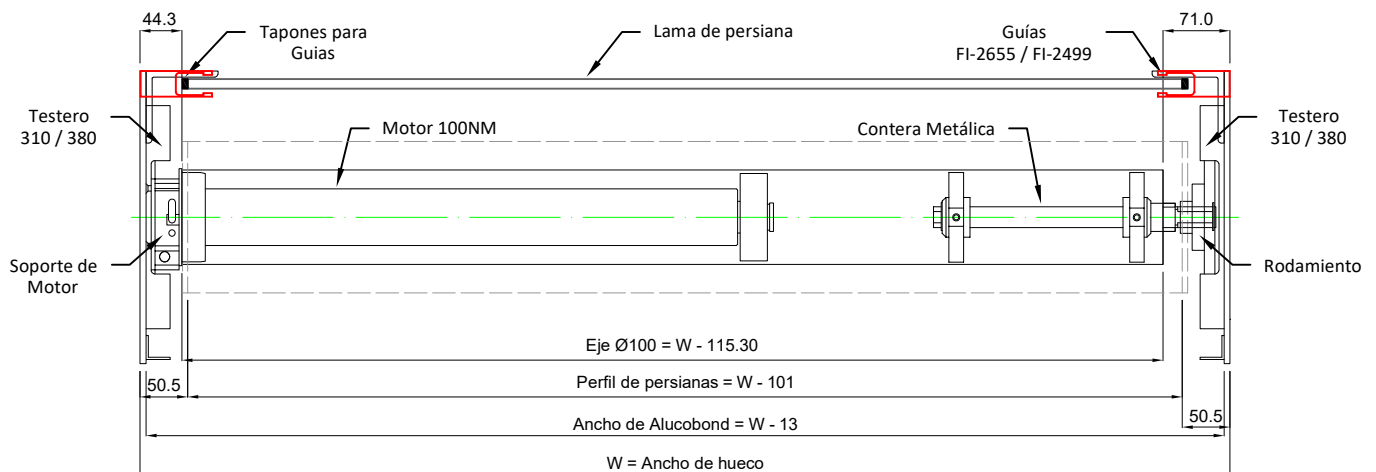

*** Persianas Bioclim 45, Blockalum 45 o Blockalum 60 (Motor 120NM)**

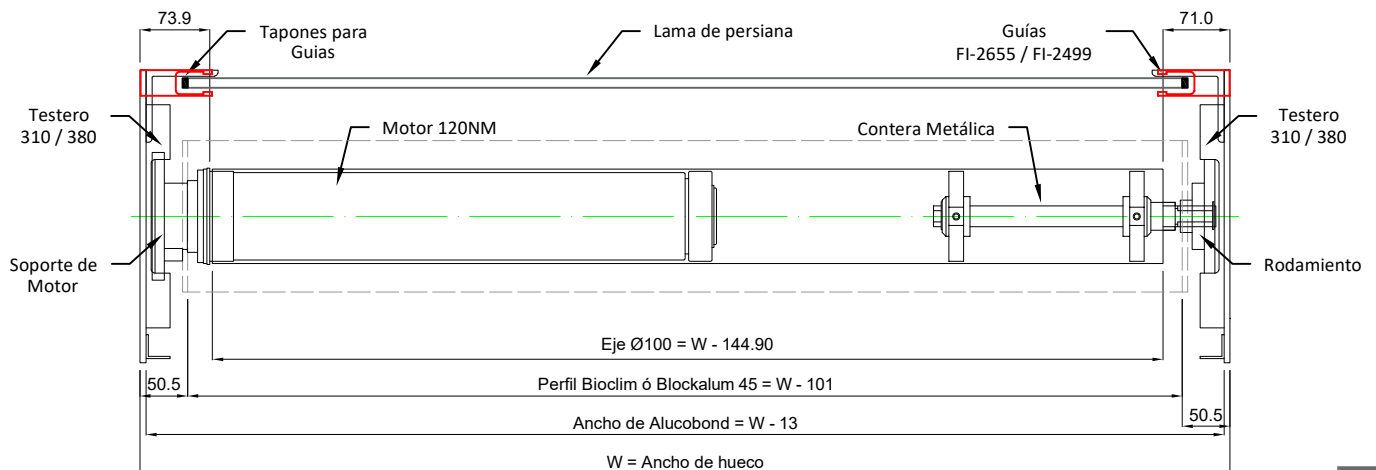

Unidades en milímetros

Escala 1:8

Detalle de secciones

Corte Horizontal

Detalle interno de Cajón para persianas

* Persianas Bioclim 45, Blockalum 45, Blockalum 60, Blockalum 95 o Monopared 95 (Motor 300NM)

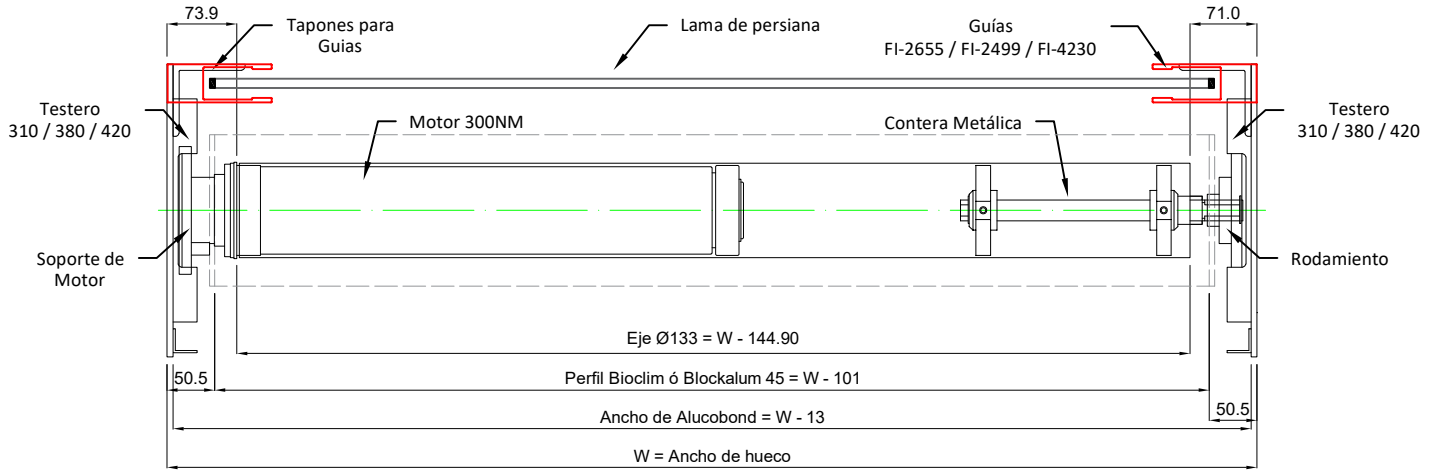

Persiana por exterior con cajón visto

Escala 1:10

Cajón sobre pared

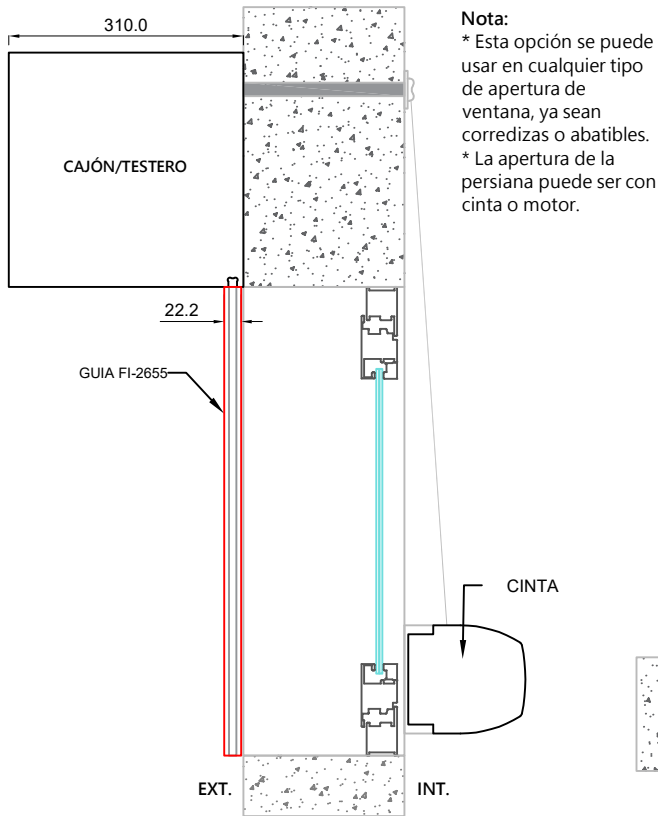

Visto por exterior

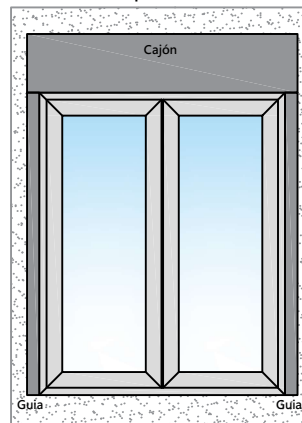

Visto por interior

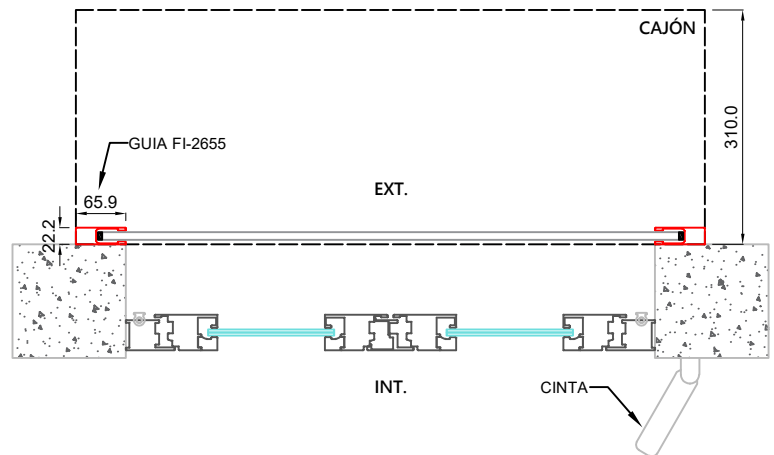
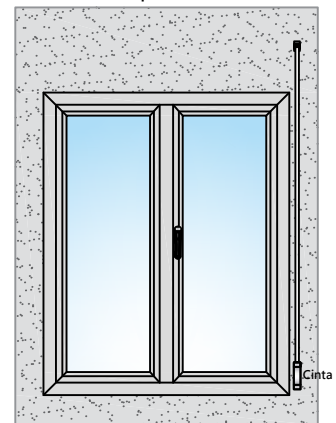

Persiana por interior con cajón visto

Escala 1:10

Cajón sobre pared

Nota:
 * Esta opción se puede usar en cualquier tipo de apertura de ventana, ya sean corredizas o abatibles.
 * La apertura de la persiana puede ser con cinta o motor.

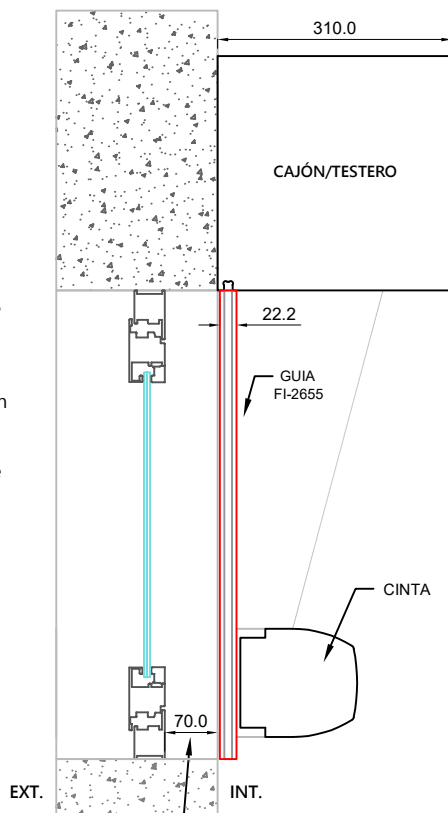

Visto por exterior

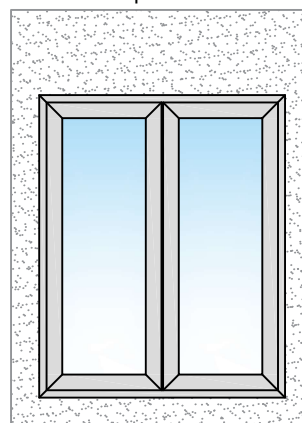

Visto por interior

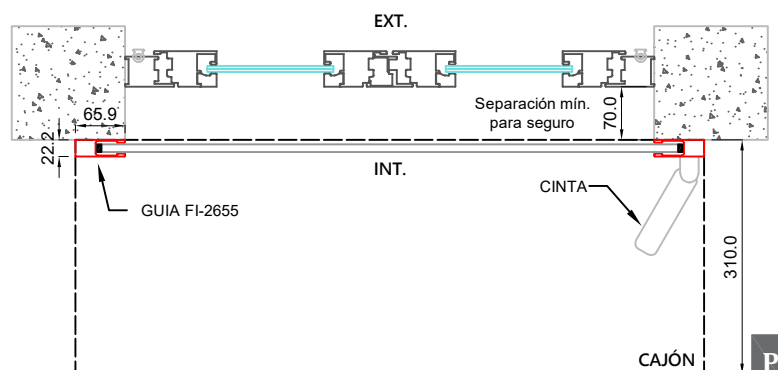
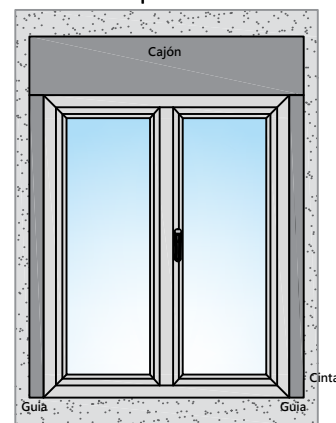

Unidades en milímetros

Escala 1:10

Persiana por exterior con cajón visto

Cajón dentro de boquete

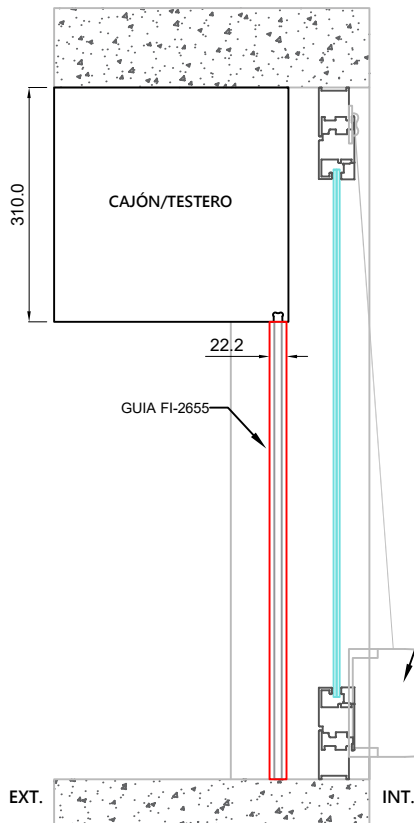

Nota:
 * Esta opción se puede usar ventanas corredizas y abatibles con apertura interior.
 * La apertura de la persiana puede ser con cinta o motor.

Visto por exterior

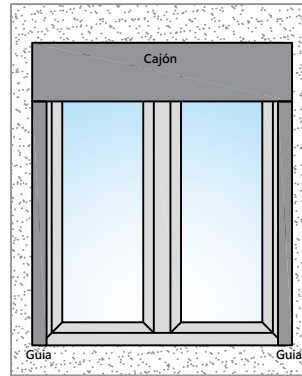

Visto por interior

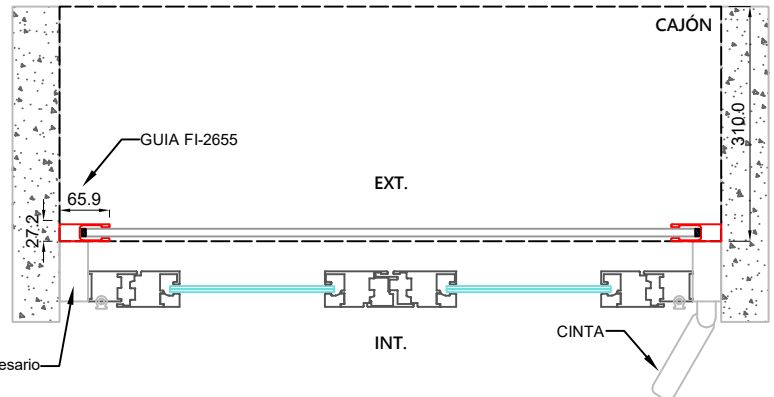
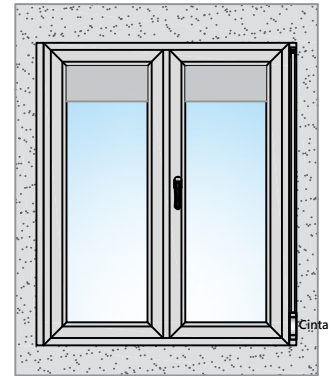

Con motor no es necesario poner el tubo

Escala 1:10

Persiana por interior con cajón visto

Cajón dentro de boquete

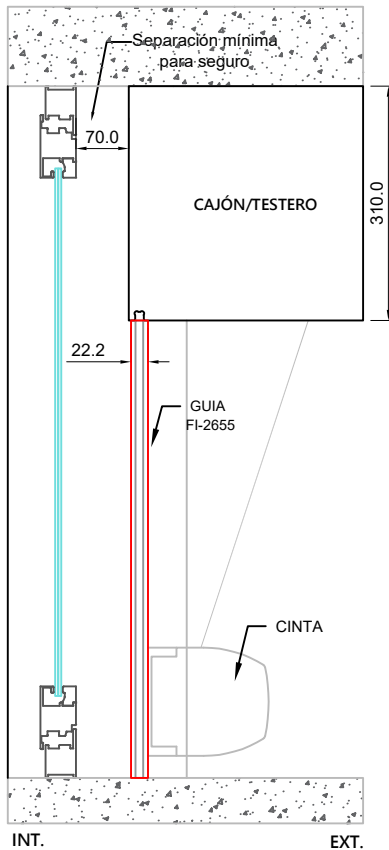

Nota:
 * Esta opción se puede usar en cualquier tipo de apertura de ventana, ya sean corredizas o abatibles.
 * La apertura de la persiana puede ser con cinta o motor.

Visto por exterior

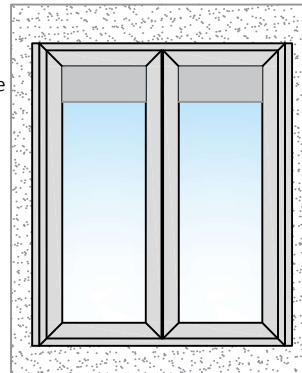

Visto por interior

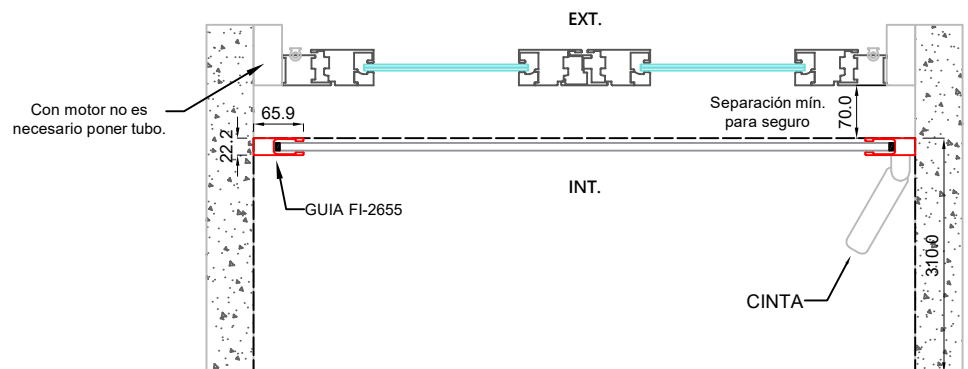
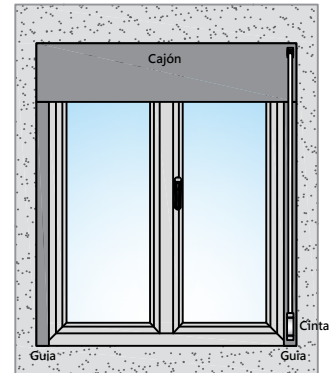

Con motor no es necesario poner tubo.